

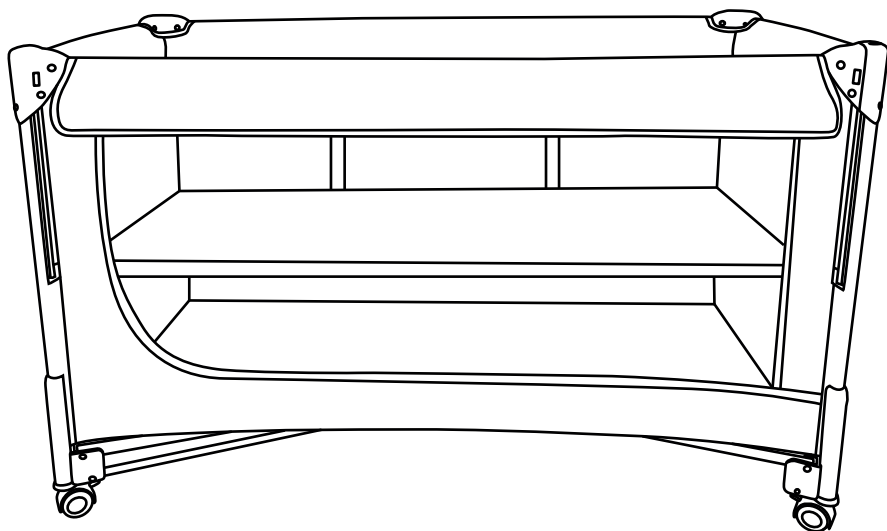

ПОЛУЧИТЕ  
ДОПОЛНИТЕЛЬНУЮ  
ГАРАНТИЮ

amarobaby  
FOR BABY WITH LOVE



ИНСТРУКЦИЯ ПО ЭКСПЛУАТАЦИИ  
МАНЕЖ-КРОВАТЬ ПРЯМОУГОЛЬНЫЙ

# OASIS

**Важно!** Прочитайте инструкцию перед сборкой и эксплуатацией.  
Сохраняйте инструкцию для дальнейшего использования.

Внешний вид изделия может отличаться по цвету от иллюстраций  
в инструкции.



## **ДОРОГОЙ ПОКУПАТЕЛЬ!**

Благодарим Вас за выбор оригинальной продукции и желаем Вам приятного использования. Наши продукты разработаны с заботой о комфорте и безопасности Вашего ребёнка. Для безопасного использования продукта внимательно следуйте инструкции.



**Изображения в инструкции могут отличаться от оригинала.**

**Производитель имеет право вносить в конструкцию и внешний вид изделия изменения, не влияющие на его основной функционал без дополнительного уведомления.**

## ПРЕДУПРЕЖДЕНИЯ

- Внимательно прочитайте инструкцию и сохраняйте её для дальнейшего использования.
- Строго придерживайтесь данной инструкции, чтобы не подвергнуть опасности вашего ребёнка.
- Перед использованием удалите все упаковочные элементы, храните их в недоступном для детей месте.
- Сборка и подготовка изделия к эксплуатации должна выполняться взрослыми.
- Нижний ярус манежа предназначен для детей в возрасте до 3 лет, весом не более 15 кг.
- Второй ярус манежа предназначен для детей с рождения до 6 месяцев, весом не более 9 кг.
- Прекратите использовать второй ярус, как только ребёнок научится самостоятельно сидеть, ползать или вставать на ноги.
- Никогда не оставляйте ребёнка без присмотра, он должен всегда быть в поле вашего зрения.
- Не оставляйте в манеже предметы, которые могут стать причиной удушья или в которых ребёнок может запутаться – ленты, шнуры.
- Перед использованием кровати-манежа убедитесь, что каркас полностью зафиксирован.
- Не используйте изделие с повреждёнными или отсутствующими деталями. Используйте только запасные части, разрешённые производителем.
- Не регулируйте кровать-манеж, когда в нём находится ребёнок.
- Не позволяйте ребёнку самостоятельно выбираться из кровати-манежа.
- Не оставляйте кровать-манеж вблизи открытого огня или других высокотемпературных предметов.
- Используйте манеж-кровать только на ровной горизонтальной поверхности.
- Не используйте в манеже больше, чем один матрас.
- При обнаружении неисправности и по вопросам, связанным с использованием или ремонтом изделия, обращайтесь к фирме-продавцу.

## УХОД И ТЕХНИЧЕСКОЕ ОБСЛУЖИВАНИЕ

- Для очистки всех элементов используйте сухую, мягкую ткань или губку с мягким моющим раствором.
- Чистка текстильных компонентов кровати-манежа осуществляется нейтральными чистящими средствами и водой температурой до 40°C.
- Запрещается использовать любые абразивные средства!
- Не используйте спиртосодержащие моющие средства, растворители, отбеливатели.
- Храните в сухих и хорошо проветриваемых помещениях.
- Не подвергайте воздействию прямых солнечных лучей, влаги, резких температурных перепадов.

## КОМПЛЕКТАЦИЯ

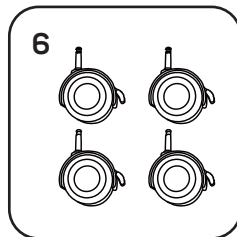
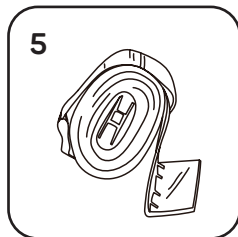
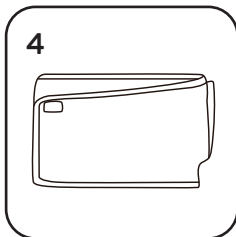
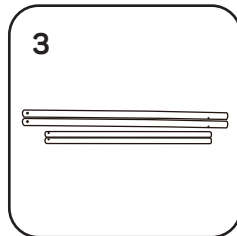
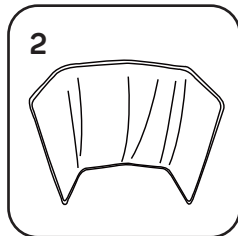
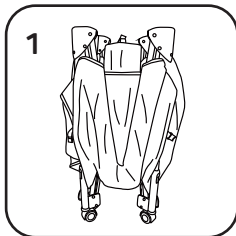

1. Основание 125x65x78 см- 1 шт (размеры спального места – 120 x 60 см)
2. Матрас- 1 шт
3. Опорные трубы- 4 шт
4. Текстильное основание верхнего яруса- 1шт
5. Фиксирующий ремень – предназначен для фиксации манежа к кровати родителей- 1 шт
6. Колёса со стопперами- 4 шт

Для удобной транспортировки и хранения манежа предусмотрена сумка-переноска (входит в комплект).

## СБОРКА И ЭКСПЛУАТАЦИЯ

- 1 Извлеките изделие из упаковки. Вставьте колёса в специальные отверстия, расположенные в основании ног манежа.

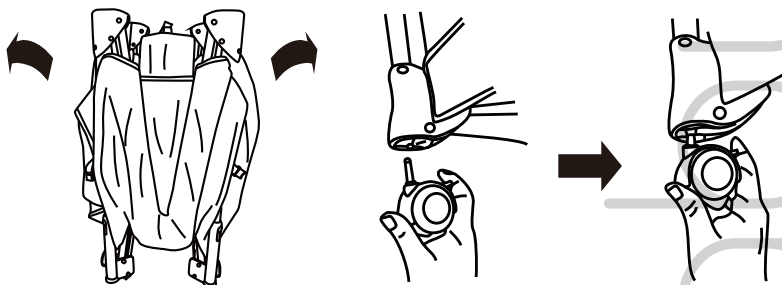

- 2 Возьмитесь за центральную часть манежа и нажмите вниз до щелчка.

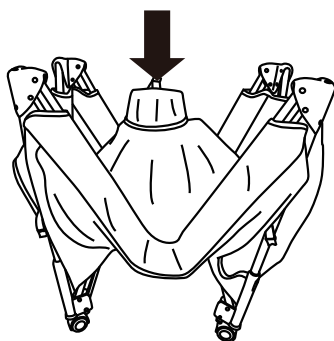

- 3 Возьмите матрас и четыре металлические опорные трубы. Возьмите две металлические опорные трубы разного диаметра. Вставьте концы труб в текстильный карман (на обратной стороне матраса), затем соедините их между собой. Прделайте тоже самое с трубами с противоположной стороны.



## СБОРКА И ЭКСПЛУАТАЦИЯ

- 4 Установить/демонтировать второй ярус возможно застегнув/отстегнув молнию текстильного основания к/от кровати с внутренней стороны по всему периметру манежа.

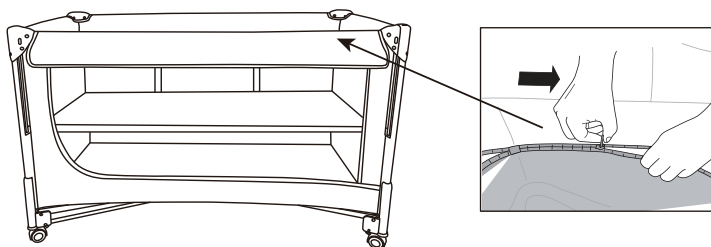

- 5 Положите матрас (опорными трубами вниз) в манеж на первый или второй ярус в зависимости от возраста ребёнка, и убедитесь, что он надёжно установлен.

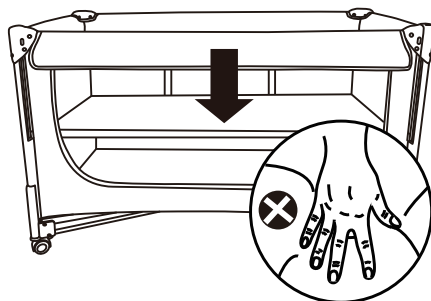

- 6 Для обеспечения безопасности и удобства использования манежа-кровати предусмотрены колёса со стопперами, которые блокируют движение колёс и предотвращают их скольжение.

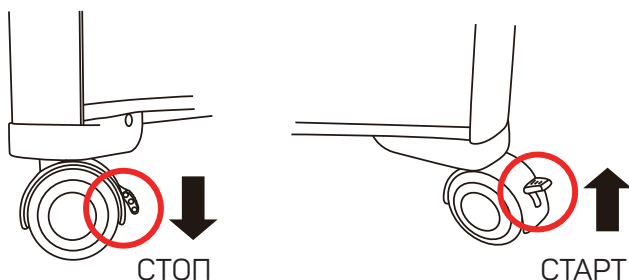

## СБОРКА И ЭКСПЛУАТАЦИЯ

- 7 Для фиксации манежа к кровати родителей предусмотрен фиксирующий ремень.

**При использовании фиксирующего ремня, регулируемая планка кровати должна находиться в самом нижнем положении. Высота манежа должна быть ниже кровати родителей, чтобы дети не скатывались с неё.**

Проденьте крепежную пластину и ремень под матрас кровати для взрослых, зафиксируйте на другой стороне кровати.

Отрегулируйте длину ремня. Присоедините пряжку на соединительном ремне к внутренней пряжке на манеже.

Убедитесь, что нет большого зазора между кроватью и манежем.

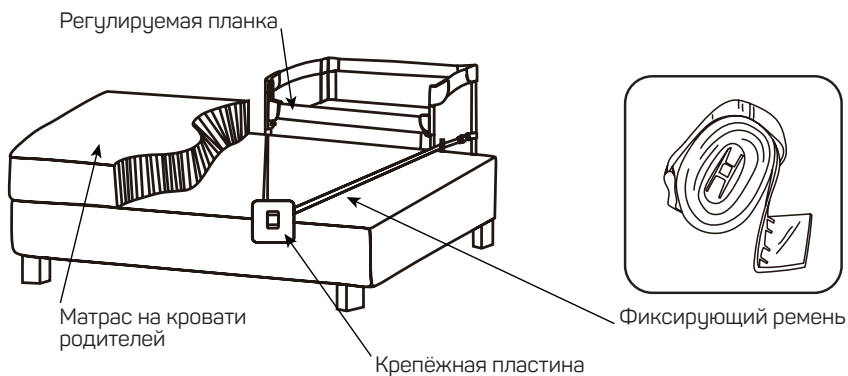

- 8 Чтобы сложить манеж-кровать – уберите матрас и потяните расположенный внутри по центру дна ремешок до упора вверх. Сложите манеж, как показано на рисунке.

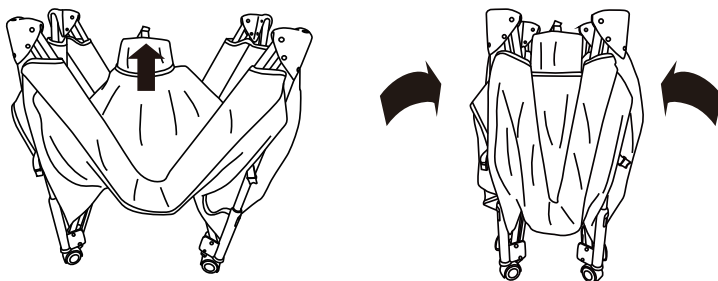

## СБОРКА И ЭКСПЛУАТАЦИЯ

### РЕГУЛИРОВКА ВЫСОТЫ ПЛАНКИ

С внутренней стороны планки с двух сторон отстегните клёпки и расстегните молнии. Нажмите и удерживайте одновременно кнопки с обеих сторон, расположенные с внешней стороны планки, надавите и сдвиньте вниз до фиксации.

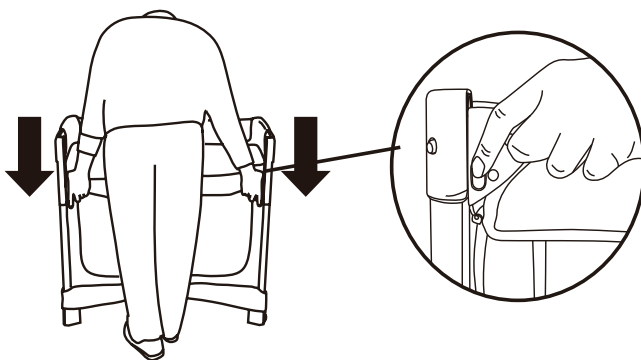

### РЕГУЛИРОВКА ВЫСОТЫ НОЖЕК

Для регулировки высоты ножек нажмите верхнюю кнопку и сдвиньте вниз или вверх. Для устойчивости манежа все ножки должны быть отрегулированы на одной высоте.

**ВНИМАНИЕ!** При использовании изделия в качестве игровой кровати все ножки должны быть отрегулированы на 45 см.

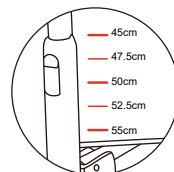
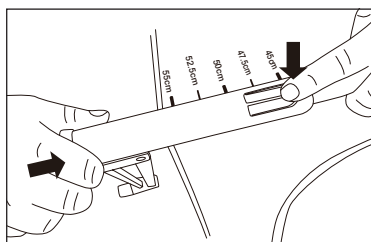
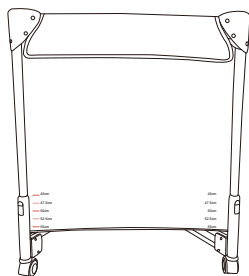

# ГАРАНТИЙНЫЙ ТАЛОН

# amarobaby

ТИП ИЗДЕЛИЯ:

АРТИКУЛ ИЗДЕЛИЯ:

МОДЕЛЬ: **Oasis**

ДАТА ПРОДАЖИ:

ПРОДАВЕЦ:

ПОДПИСЬ:

ПЕЧАТЬ ПРОДАВЦА:

Гарантийный срок: 6 месяцев.

Гарантийный период исчисляется с момента первичного приобретения изделия и распространяется только на новые продукты. Гарантийный период не продлевается даже в случае ремонта. В гарантийное обслуживание входит ремонт или замена элементов, вышедших из строя не по вине потребителя в течение гарантийного срока при условии эксплуатации изделия согласно инструкции. Гарантийный талон действителен только при наличии правильно и чётко указанных модели, даты продажи, контактной информации фирмы-продавца и его чётких печатей, подписи покупателя. В случае, если дату продажи установить невозможно, в соответствии с законодательством Российской Федерации о защите прав потребителей гарантийный срок исчисляется с даты изготовления изделия. При покупке изделия требуйте его проверки в вашем присутствии и заполнения гарантийного талона. Убедитесь, что товар продан вам без недостатков. Без предъявления данного талона или при его неправильном заполнении (нет даты продажи, наименования изделия, печати продавца, подписи покупателя) претензии по качеству изделия не принимаются и гарантийный ремонт не осуществляется.

В гарантийный ремонт принимаются только чистые изделия. Срок ремонта зависит от его сложности и наличия запасных частей и может длиться от 7 до 30 дней.

## ГАРАНТИЙНЫЙ ТАЛОН

В гарантийные обязательства не входит бесплатная доставка неисправного изделия в сервисную службу или выезд технического персонала на дом.

### **Гарантийные обязательства не распространяются на:**

- 1.** Изделия с механическими, термическими и химическими повреждениями.
- 2.** Изделия, внутри которых обнаружена влага или следы жидкостей.
- 3.** Изделия после попыток их самостоятельного вскрытия или самостоятельного ремонта.
- 4.** Поломки, вызванные неправильной эксплуатацией, а также отсутствием обслуживания и ухода за изделием согласно инструкции.
- 5.** Поломки и дефекты, вызванные попаданием грязи, пыли и других инородных частиц и предметов в элементы изделия.
- 6.** Ходовую часть изделия: колёса, вилки, крепления колёс, втулки, пружины и т.д.
- 7.** Косметические повреждения, вызванные естественным износом, ржавчина, выцветание, стирание, повреждение нитей, разрывы материалов и элементов и т.д.
- 8.** Утерю элементов изделия.
- 9.** Корзины для покупок, сумки, рюкзаки, дождевики, москитные сетки, подстаканники и крепления к ним, фурнитуру (молнии, заклёпки, болты, кнопки, замки и т.д.), наклейки, надписи, бирки, ярлыки, документацию, прилагаемую к изделию и упаковку.

Вопросы, не затронутые в данном гарантийном талоне, касающиеся гарантийных обязательств производителя (продавца), решаются согласно законодательства РФ.

## РАСШИРЕННАЯ ГАРАНТИЯ



Зарегистрируйтесь на сайте  
**AMAROBABY.RU/GARANTY**  
и получите дополнительную  
гарантию на свою покупку.



\*Полные условия расширенной гарантии  
смотрите на сайте [amarobaby.ru/garanty](http://amarobaby.ru/garanty)

amarobaby  
FOR BABY WITH LOVE

Поставщик и уполномоченная организация по претензиям к изготовителю по качеству продукции от потребителей: ООО «Гранд Торг», 142715, Московская область, Ленинский район, г. Видное, деревня Апаринки, строение 1, офис 5.

Тел.: +7 495 150 55 51



[www.amarobaby.ru](http://www.amarobaby.ru)